



Tecnologia di giunzione di tubi
Pressatrici & accessori

novopress
because quality matters

**La qualità vi assicura
il successo.**

La più moderna tecnologia per utensili di pressatura

because quality matters - ci siamo impegnati a metterla questa dichiarazione in atto per le nostre attività quotidiane. Fin dalla sua fondazione nel 1969, Novopress è sinonimo di utensili e macchine di elevata qualità in grado di offrire straordinari vantaggi economici grazie alla lunga durata nel tempo e alla facilità e rapidità di utilizzo.

Come il primo fabbricante per le pressatrici la Novopress ha fatto un lavoro pionieristico nell'area della tecnologia di giunzione di tubi. Già nel 1972 siamo conosciuti come un fabbricante innovativo delle pressatrici.

Abbiamo soluzioni per le vostre esigenze speciali. La nostra divisione di ricerca e sviluppo altamente qualificata sta elaborando costantemente dei prodotti futuristici e di pratico utilizzo, che promettono tecniche avanzate „Made in Germany“.

Nostro buon servizio assistenza si traduce nella soddisfazione dei nostri clienti. Affidatevi all'ampia gamma di prodotti come anche al nostro pacchetto assistenza che Novopress è in grado di offrirvi.



Migliori risultati grazie al servizio completo

- Consultazione, sviluppo, assemblaggio finale, assicurazione della qualità e servizio dopo vendita dalla stessa fonte
- Stretta collaborazione con i nostri partner consolidati per la produzione dei componenti diversi

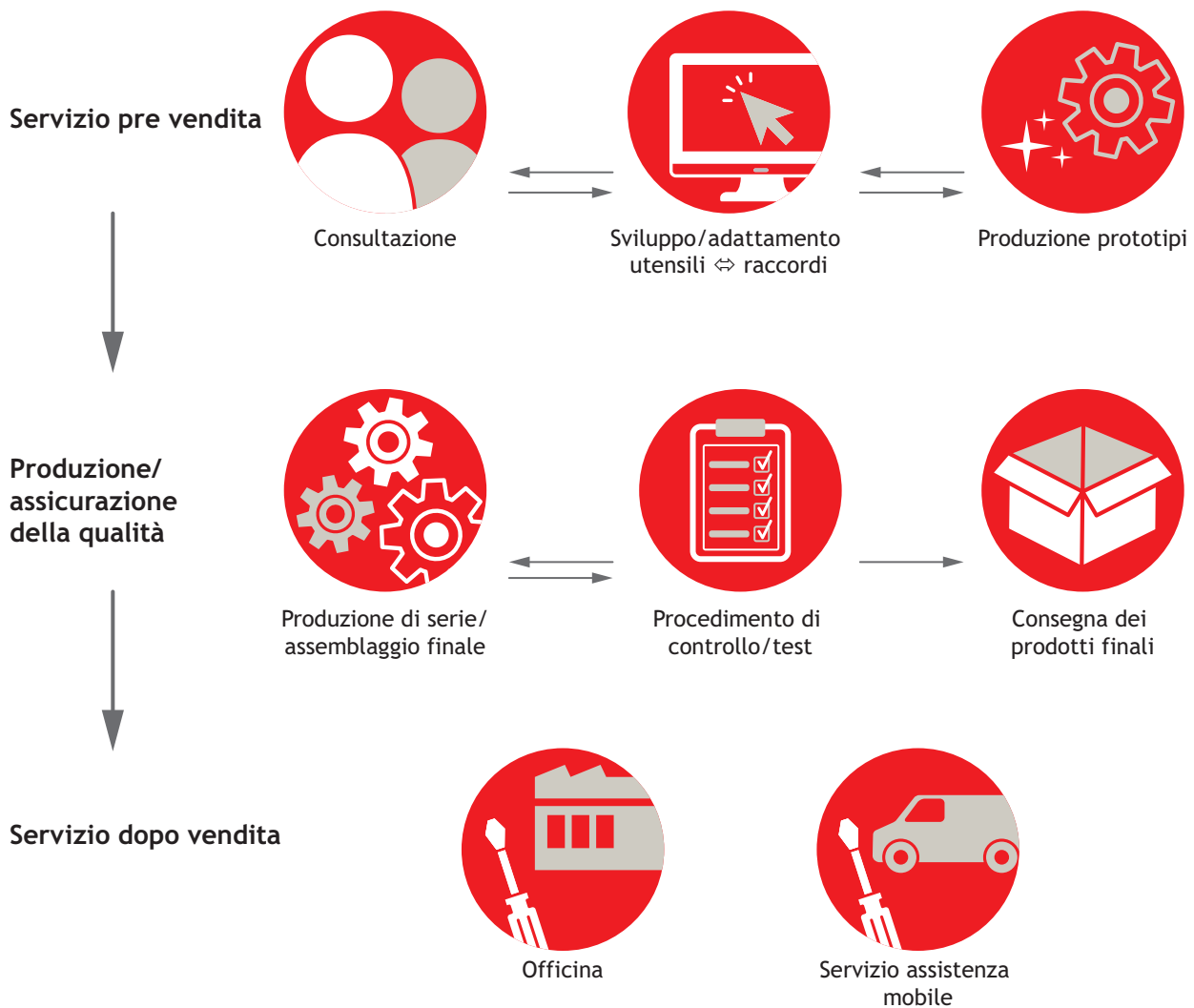

Competenza evolutiva durante il servizio pre vendita

Processi efficienti per soluzioni specifiche

La Novopress è dotata di un livello elevato di competenza evolutiva per elaborare soluzioni personalizzate o speciali. Esperienze decennali con lo sviluppo del prodotto conceptionale e i processi produttivi avanzati garantiscono la creazione delle pressatrici e utensili di alta qualità.

Durante lo sviluppo collaboriamo in maniera molto stretta con i nostri partner per ricevere risultati innovativi e prodotti di alta qualità. La costante crescita del nostro know-how aiuta a sfruttare al meglio le risorse ed a plasmare il processo di sviluppo in modo efficiente. Esaminiamo non solamente i componenti e gli applicazioni ma anche il sistema completo per raggiungere dei risultati perfetti nella tecnica di giunzione di tubi.

Grazie ai procedimenti di controllo e allo svolgimento dei test possiamo garantire l'alta qualità e la longevità dei nostri prodotti. La base per le nuove generazioni delle pressatrici e gli utensili sono le esigenze dei clienti come anche i nostri grandi pretese di sviluppare prodotti innovativi che sono facile da usare.



Adattamento dei utensili alle esigenze dei clienti ed ai rispettivi raccordi

- Rilevazione di dati geometrici dei sistemi di raccordi e di tubi
- Adattamento degli utensili al contorno esterno del raccordo ed al risultato auspicato di pressatura
- Assorbimento d'energia del sistema
- Considerazione dei materiali usati ed il loro comportamento termico specifico

Il risultato: Dei risultati di pressatura affidabili e la sicurezza per il sistema di pressatura completo.

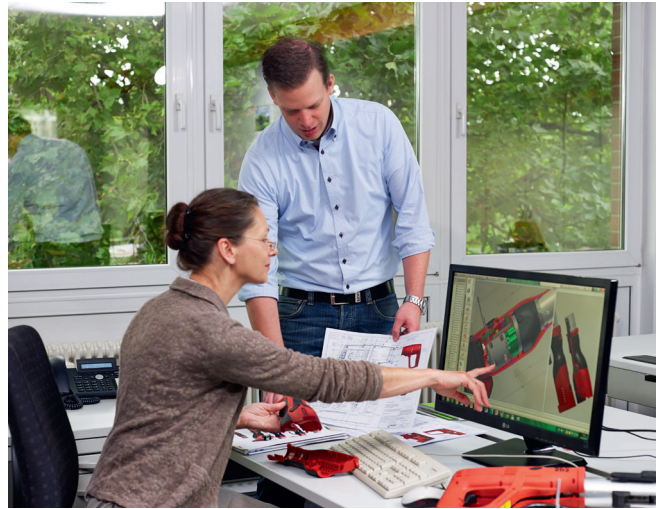

Lo sviluppo degli utensili

- Lunga durata della vita grazie ai calcoli FEM durante lo sviluppo
- Prove di carico permanente per confermare la costruzione
- Prove condotte sul campo per verificare il maneggio e l'ergonomia
- Prove funzionali in condizioni climatiche differenti per simulare i diversi campi geografici di applicazione.

Per prodotti longevi di alta qualità.

Certificati

Oltre alla verifica interna, tutti i prodotti sviluppati sono certificati dalle agenzie accreditate esterne.



Le pressatrici della Novopress

Gli utensili Novopress possono essere impiegati per tutte le esigenze: tubi e raccordi in acciaio inox, acciaio al carbonia, rame o sistemi in materiale plastico. Offrono una soluzione ideale per la tecnologia di giunzione di tubi:

Le caratteristiche degli utensili Novopress*:

- Processo automatico
- Registrazione cicli
- Riconoscimento di batteria scarica
- Illuminazione del punto di pressatura
- Collegamento app

La tecnologia di pressatura intelligente con la NovoCheck-App

Lavoriamo costantemente allo sviluppo dell'ampliamento dell'assortimento pratico e moderno. Per esempio le pressatrici della nuova generazione sono dotate della tecnologia Bluetooth® per offrire una gamma molto più ampia di funzioni di servizi:

- Trasmissione dei dati relativi all'applicazione
- Possibilità di verificare lo stato della pressatrice
- Analisi del registro delle corse
- Funzione ,compilazione rapporti' per documentare i risultati delle installazioni
- Usabile con le pressatrici della nuova generazione ACO103, ACO203, ACO203XL und ACO403

* ulteriori informazioni sulle pressatrici sono disponibili sulle rispettive pagine



Pressatrici



ACO103



Campo d'impiego: metallo fino a 35 mm
plastica fino a 40 mm

Descrizione del prodotto dalla pagina 8
Utensili più adatti alla pagina 25



ACO203



Campo d'impiego: profilo M fino a 54 mm
profilo V fino a 108 mm
plastica fino a 110 mm

Descrizione del prodotto dalla pagina 10
Utensili più adatti alla pagina 25

ECO203

Campo d'impiego: profilo M fino a 54 mm
profilo V fino a 108 mm
plastica fino a 110 mm

Descrizione del prodotto dalla pagina 12
Utensili più adatti dalla pagina 25



EFP203

Campo d'impiego: profilo M fino a 54 mm
profilo V fino a 108 mm
plastica fino a 110 mm

Descrizione del prodotto dalla pagina 14
Utensili più adatti dalla pagina 25



ACO203XL



Campo d'impiego: metallo fino a 108 mm
plastica fino a 110 mm

Descrizione del prodotto dalla pagina 16
Utensili più adatti dalla pagina 25



ACO403



Campo d'impiego: metallo fino a 168,3 mm

Descrizione del prodotto dalla pagina 18
Utensili più adatti alla pagina 26

Pressatrici assiali



AXI103



Campo d'impiego: plastica fino a 40 mm

Descrizione del prodotto dalla pagina 20



AAP103



Campo d'impiego: plastica fino a 40 mm

Descrizione del prodotto dalla pagina 22

Pressatrice ACO103



Prestazioni elevate e dimensioni compatte

- Con testina girevole
- Potenti batterie agli ioni di litio della Milwaukee® per prestazioni affidabili
- Disattivazione ridondate della forza e monitoraggio della forza di pressatura tramite display LED
- Funzionamento automatico
- Facile da maneggiare grazie alla struttura ergonomica e all'involucro a due componenti
- Illuminazione del punto di pressatura per lavorare in modo sicuro
- Analisi dei dati relativi della pressatrice tramite la app NovoCheck

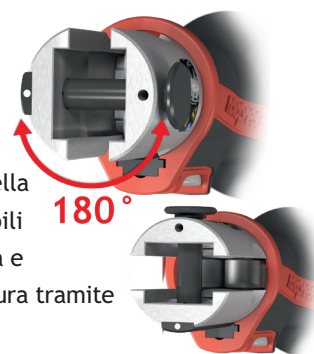

-  Metallo fino a 35 mm
Plastica fino a 40 mm
-  Utilizzo con una sola mano
-  Testina girevole
-  Illuminazione del punto di pressatura
-  Trasmissione dei dati tramite Bluetooth®



Per ulteriori informazioni sull'applicazione NovoCheck vedere le informazioni alla pagina 6.



Campo di applicazione

- Installazioni per l'acqua potabile, il gas oppure il riscaldamento, per applicazioni industriali e commerciali e molto di più
- Adatta a tutte le ganasce compatibili di altri fabbricanti sul mercato, che sono autorizzate¹
- Ganasce per tutti i sistemi in uso sono disponibili per sistemi di metallo oppure di plastica



Accessori

- Ganasce di pressatura PB1
- Anelli girevoli con ganasce adattatore SZB101
- Caricabatteria disponibile con molte differenti spine, che sono utilizzate a livello mondiale
- Batterie disponibili di diversa capacità



Ganasce di pressatura PB1



Display LED pratico sotto il pulsante di start: carica della batteria e lo stato della pressatrice sempre sotto controllo.

Dati tecnici dell'ACO103

Diametri ² :	tubi metallici fino a 35 mm / tubi in plastica fino a 40 mm
Peso netto (senza batteria):	1,6 kg
Lunghezza:	320 mm
Larghezza:	98 mm
Altezza:	72 mm
Potenza assorbita:	240 W
Forza pistone:	19 kN
Corsa pistone:	30 mm
Batteria:	M12™ batterie di Milwaukee® agli ioni di litio ³
Capacità della batteria ⁴ :	fino a 250 compressioni
Tempo di carica ⁵ :	45 - 75 min.

1 per informazioni vincolanti chiedere ai fabbricanti dei sistemi
 2 a seconda del sistema
 3 tutte le batterie di Milwaukee® agli ioni di litio
 4 a seconda del materiale lavorato, del diametro e della capacità della batteria
 5 a seconda della capacità della batteria



Pressatrice ACO203

powered by Brushless Motor Technology

Essere in forma con la nuova generazione delle pressatrici

- Leggera e maneggevole
- Fino al 40 % più di operazioni di pressatura per una carica di batteria¹
- Illuminazione del punto di pressatura per lavorare in modo sicuro
- Minori esigenze di manutenzione grazie alla nuova tecnologia di motori
- Intervallo di manutenzione di 2 anni - senza limitazione del numero di operazioni di pressatura
- Analisi dei dati relativi della pressatrice tramite applicazione NovoCheck



Metallo profilo M fino a 54 mm
 profilo V fino a 108 mm



Plastica fino a 110 mm

Peso basso



Piccola misura



Illuminazione del punto di pressatura



Trasmissione dei dati tramite Bluetooth®



Per ulteriori informazioni sull'applicazione NovoCheck vedere le informazioni alla pagina 6.



Campo di applicazione

- Installazioni per l'acqua potabile, il gas oppure il riscaldamento, per applicazioni industriali e commerciali e molto di più
- Adatta a tutte le ganasce compatibili di altri fabbricanti sul mercato, che sono autorizzate²
- Ganasce per tutti i sistemi in uso sono disponibili per sistemi di metallo oppure di plastica



Accessori

- Ganasce di pressatura PB2
- Catene di pressatura con l'adattatore ZB202 / ZB203
- Anelli girevoli con ganasce adattatore SZB201
- Caricabatteria disponibile con molte differenti spine, che sono utilizzate a livello mondiale
- Batterie disponibili di diversa capacità con indicatore dello stato di carica della batteria

Ganasce e catene di pressatura



L'illuminazione integrata del punto di pressatura semplifica lavorare anche in condizioni difficili di visibilità.

Dati tecnici dell'ACO203

Diametri:	tubi metallici fino a 54 mm (profilo M), fino a 108 mm (profilo V) / tubi in plastica fino a 110 mm
Peso netto (senza batteria):	2,3 kg
Lunghezza:	387 mm
Larghezza:	75 mm
Altezza:	111 mm
Potenza assorbita:	450 W
Forza pistone:	32 kN
Corsa pistone:	40 mm
Batteria:	M18™ batterie di Milwaukee® agli ioni di litio ³
Capacità della batteria ⁴ :	fino a 250 compressioni
Tempo di carica ⁵ :	45 - 75 min.

1 rispetto alla precedente ACO202

2 per informazioni vincolanti chiedere ai fabbricanti dei sistemi

3 tutte le batterie di Milwaukee® agli ioni di litio

4 a seconda del materiale lavorato, del diametro e della capacità della batteria

5 a seconda della capacità della batteria

Pressatrice ECO203



Tecnologia di pressatura di una nuova generazione

- Solamente 3,2 kg (circa il 20 % peso ridotto¹)
- Ergonomica grazie al piccolo diametro dell'impugnatura
- Illuminazione del punto di pressatura per lavorare in modo sicuro
- Intervallo di manutenzione di 2 anni - senza limitazione del numero di operazioni di pressatura



Metallo profilo M fino a 54 mm
 profilo V fino a 108 mm

Plastica fino a 110 mm



Peso basso



Dimensioni compatte



Illuminazione del
punto di pressatura



Campo di applicazione

- Installazioni per l'acqua potabile, il gas oppure il riscaldamento, per applicazioni industriali e commerciali e molto di più
- Adatta a tutte le ganasce compatibili di altri fabbricanti sul mercato, che sono autorizzate²
- Ganasce per tutti i sistemi in uso sono disponibili per sistemi di metallo oppure di plastica



Accessori

- Ganasce di pressatura PB2
- Catene di pressatura con l'adattatore ZB202 / ZB203
- Anelli girevoli con ganasce adattatore SZB201
- Disponibile per differenti erogazioni elettriche usate tipicamente in diverse parti del mondo



L'illuminazione integrata del punto di pressatura semplifica lavorare anche in condizioni difficili di visibilità.

Dati tecnici dell'ECO203

Diametri:	tubi metallici fino a 54 mm (profilo M), fino a 108 mm (profilo V) / tubi in plastica fino a 110 mm
Peso:	3,2 kg
Lunghezza:	397 mm
Larghezza:	75 mm
Altezza:	113 mm
Potenza assorbita:	450 W
Forza pistone:	32 kN
Corsa pistone:	40 mm

1 rispetto alla precedente ECO202
2 per informazioni vincolanti chiedere ai fabbricanti dei sistemi





Pressatrice EFP203



Prestazioni elevate combinate con dimensioni compatte

- Leggera e maneggevole grazie alle dimensioni compatte
- Esecuzione robusta
- Ritorno automatico
- Facile da maneggiare
- Testina girevole



-  Metallo profilo M fino a 54 mm
 profilo V fino a 108 mm
-  Plastica fino a 110 mm
-  Peso basso
-  Dimensioni compatte
-  Testina girevole



Campo di applicazione

- Installazioni per l'acqua potabile, il gas oppure il riscaldamento, per applicazioni industriali e commerciali e molto di più
- Adatta a tutte le ganasce compatibili di altri fabbricanti sul mercato, che sono autorizzate¹
- Ganasce per tutti i sistemi in uso sono disponibili per sistemi di metallo oppure di plastica



Accessori

- Ganasce di pressatura PB2
- Catene di pressatura con l'adattatore ZB202 / ZB203
- Anelli girevoli con ganasce adattatore SZB201
- Disponibile per differenti erogazioni elettriche usate tipicamente in diverse parti del mondo



Ganasce e catene di pressatura



Dovesse essere necessario interrompere la pressatura, è possibile rilasciare la ganasce azionando lo sblocco manuale.

Dati tecnici dell'EFP203

Diametri:	tubi metallici fino a 54 mm (profilo M), fino a 108 mm (profilo V) / tubi in plastica fino a 110 mm
Peso:	3,0 kg
Lunghezza:	395 mm
Larghezza:	81 mm
Altezza:	203 mm
Potenza assorbita:	450 W
Forza pistone:	32 kN
Corsa pistone:	40 mm

¹ per informazioni vincolanti chiedere ai fabbricanti dei sistemi



Pressatrice ACO203XL

powered by Brushless Motor Technology

Il talento a tutto tondo anche per le grandi dimensioni fino a 108 mm

- Leggera e maneggevole
- 12 - 108 mm con solamente una pressatrice (tutti i materiali)
- Fino al 40 % più di operazioni di pressatura per una carica di batteria¹
- Testina girevole
- Limitazione della contraccorsa - pressate veloci con ganasce compatibili grazie alla corsa del pistone regolabile
- Minori esigenze di manutenzione grazie alla nuova tecnologia di motori
- Analisi dei dati relativi della pressatrice tramite la app NovoCheck

-  Metallo fino a 108 mm
Plastica fino a 110 mm
-  Fino al 40 % più di operazioni per una carica di batteria¹
-  Indicatore di stato tramite display LED
-  Testina girevole
-  Trasmissione dei dati tramite Bluetooth®



Per ulteriori informazioni sull'applicazione NovoCheck vedere le informazioni alla pagina 6.



Campo di applicazione

- Installazioni per l'acqua potabile, il gas oppure il riscaldamento, per applicazioni industriali e commerciali e molto di più
- Adatta a tutte le ganasce compatibili di altri fabbricanti sul mercato, che sono autorizzate²
- Ganasce per tutti i sistemi in uso sono disponibili per sistemi di metallo oppure di plastica



Accessori

- Ganasce di pressatura PB2
- Catene di pressatura con gli adattatori ZB202 / ZB203 / ZB221 / ZB222
- Anelli girevoli con ganasce adattatore SZB201
- Caricabatteria disponibile con molte differenti spine, che sono utilizzate a livello mondiale
- Batterie disponibili di diversa capacità con indicatore dello stato di carica della batteria



Adattatori
ZB221 e ZB222



La protezione delle dita e l'indicatore degli errori tramite display LED sotto il bottone d'avviamento si occupano della sicurezza durante il maneggio.

Dati tecnici dell'ACO203XL

Diametri:	tubi metallici fino a 108 mm / tubi in plastica fino a 110 mm
Peso netto (senza batteria):	3,2 kg
Lunghezza:	460 mm
Larghezza:	83 mm
Altezza:	113 mm
Potenza assorbita:	450 W
Forza pistone:	32 kN
Corsa pistone:	80 mm (a scelta 40 mm)
Batteria:	M18™ batterie di Milwaukee® agli ioni di litio ³
Capacità della batteria ⁴ :	fino a 250 compressioni
Tempo di carica ⁵ :	45 - 75 min.

1 rispetto alla precedente ACO202XL

2 per informazioni vincolanti chiedere ai fabbricanti dei sistemi

3 tutte le batterie di Milwaukee® agli ioni di litio

4 a seconda del materiale lavorato, del diametro, della posizione della corsa e della capacità della batteria

5 a seconda della capacità della batteria



Pressatrice ACO403

powered by Brushless Motor Technology

Gruppo di forza ad alte prestazioni

- Elevata forza di pressata – massima potenza per i tubi di grandi dimensioni
- Ideale per applicazioni speciali, caratterizzate ad esempio dalla presenza di alta pressione
- Indicatore dello stato di carica della batteria per poter controllare in qualsiasi momento la capacità della batteria
- Analisi dei dati relativi della pressatrice tramite la app NovoCheck



Metallo fino a 168,3 mm



Funzionamento della batteria



Testa girevole



Trasmissione dei dati tramite Bluetooth®



Per ulteriori informazioni sull'applicazione NovoCheck vedere le informazioni alla pagina 6.



Campo di applicazione

- Installazioni per l'acqua potabile ed applicazioni speciali, caratterizzate ad esempio dalla presenza di alta pressione (per esempio sprinkler)
- Catene di pressatura per profilo M di differenti fornitori dei raccordi sono disponibili¹



Accessori

- Catene di pressatura 403
- Caricabatteria disponibile con molte differenti spine, che sono utilizzate a livello mondiale
- Batterie M18™ della Milwaukee® sono disponibili di diversa capacità



Raccordi forti entro breve tempo.



Catena di pressatura 403

Dati tecnici dell'ACO403

Diametri ² :	tubi metallici fino a 76,1 / 88,9 / 108,0 / 114,0 / 139,7 / 168,3 mm, altre larghezze su richiesta
Peso netto (senza batteria):	12,8 kg
Lunghezza:	650 mm
Larghezza:	95 mm
Altezza:	320 mm
Potenza assorbita:	450 W
Forza pistone:	120 kN
Corsa pistone:	60 mm
Batteria:	M18™ batterie di Milwaukee® agli ioni di litio ³
Capacità della batteria ⁴ :	fino a 30 compressioni
Tempo di carica ⁵ :	45 - 75 min.

1 per informazioni vincolanti chiedere ai fabbricanti dei sistemi
 2 tutte le batterie di Milwaukee® agli ioni di litio
 3 a seconda del materiale lavorato, del diametro e della capacità della batteria
 4 a seconda della capacità della batteria



Strumento di espansione AXI103

Tecnologia compatta per svasare con precisione

- Design compatto – 50 mm più corto e circa 300 g più leggero¹
- Facile da maneggiare grazie alla struttura ergonomica e all'involucro a due componenti
- Spia LED aggiuntiva sul lato per eventuali messaggi di errore
- Gancio sull'utensile per moschettoni o cinghie
- Potenti batterie agli ioni di litio di Milwaukee® M12™ per prestazioni affidabili



Plastica fino a 40 mm



Azionamento con una mano



Funzionamento della batteria



Illuminazione del punto di pressatura



Predisposto per Bluetooth®



Campo di applicazione

- Installazioni per l'acqua potabile, il gas oppure il riscaldamento, per applicazioni industriali e commerciali e molto di più
- Utilizzabile in combinazione con la pressatrice assiale AAP103 – adatta a molti sistemi in uso di plastica²



Accessori

- Caricabatteria disponibile con molte differenti spine, che sono utilizzate a livello mondiale
- Batterie disponibili di diversa capacità

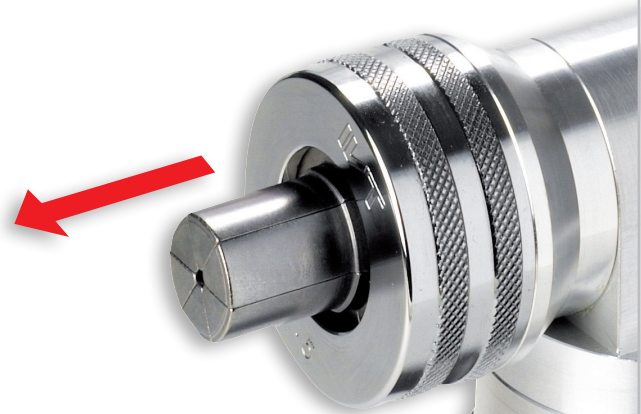

Dopo aver premuto il bottone, la spina avanza e i segmenti si allontanano.

Dati tecnici dell'AXI103

Diametri ² :	fino a 40 mm
Peso netto (senza batteria):	1,8 kg
Lunghezza:	273 mm
Larghezza:	69 mm
Altezza:	119 mm
Potenza assorbita:	240 W
Forza pistone:	dipende del sistema
Corsa pistone:	dipende del sistema
Batteria:	M12™ batterie di Milwaukee® agli ioni di litio ³
Capacità della batteria ⁴ :	fino a 180 espansioni
Tempo di carica ⁵ :	45 - 75 min.

1 rispetto al modello precedente AXI102

2 a seconda del sistema

3 tutte le batterie di Milwaukee® agli ioni di litio

4 a seconda del materiale lavorato, del diametro e della capacità della batteria

5 a seconda della capacità della batteria

Pressatrice assiale AAP103



Nuova compattezza per la tecnologia di pressatura assiale

- Design compatto - 50 mm più corto e circa 300 g più leggero¹
- Facile da maneggiare grazie alla struttura ergonomica e all'involucro a due componenti
- Spia LED aggiuntiva sul lato per eventuali messaggi di errore
- Gancio sull'utensile per moschettoni o cinghie
- Potenti batterie agli ioni di litio di Milwaukee® M12™ per prestazioni affidabili



Plastica fino a 40 mm



Azionamento con una mano



Funzionamento della batteria



Illuminazione del punto di pressatura



Predisposto per Bluetooth®



Campo di applicazione

- Installazioni per l'acqua potabile, il gas oppure il riscaldamento, per applicazioni industriali e commerciali e molto di più
- Adattatori sono disponibili per molti sistemi in uso di plastica²



Accessori

- Adattatori² disponibili in differenti dimensioni
- Caricabatteria disponibile con molte differenti spine, che sono utilizzate a livello mondiale
- Batterie disponibili di diversa capacità

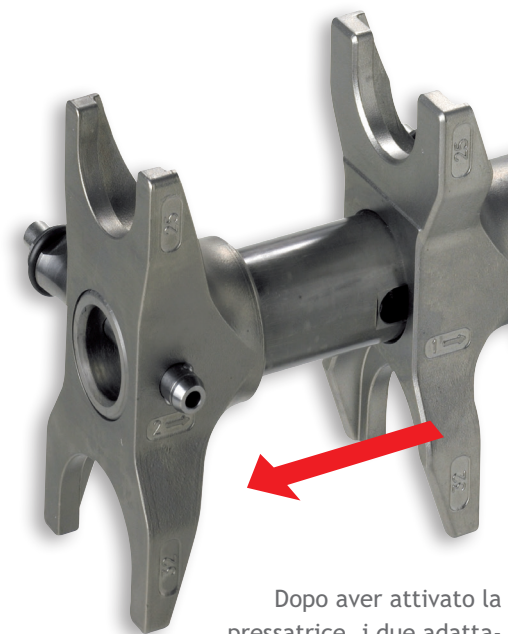

Dopo aver attivato la pressatrice, i due adattatori si avanzano per finire la pressata.

Dati tecnici dell'AAP103

Diametri ² :	fino a 40 mm
Peso netto (senza batteria):	2,0 kg
Lunghezza:	275 mm
Larghezza:	73 mm
Altezza:	195 mm
Potenza assorbita:	240 W
Forza pistone:	dipende del sistema
Corsa pistone:	dipende del sistema
Batteria:	M12™ batterie di Milwaukee® agli ioni di litio ³
Capacità della batteria ⁴ :	fino a 180 pressate
Tempo di carica ⁵ :	45 - 75 min.

1 rispetto al modello precedente AAP102

2 a seconda del sistema

3 tutte le batterie di Milwaukee® agli ioni di litio

4 a seconda del materiale lavorato, del diametro e della capacità della batteria

5 a seconda della capacità della batteria



Utensili

Ganasce & catene di pressatura

Affidabili risultati di pressatura anche in tutte le dimensioni

- Utilizzabili in modo versatili dalla dimensione 12 fino a 168,3 mm
- Raccordi in metallo ed anche in plastica
- Facile e sicuro uso
- Grazie alla forza elastica si fissino autonomamente sul raccordo (principio “snap on”)



-  Metallo fino a 168,3 mm
Plastica fino a 110 mm
-  Di facile utilizzo grazie al principio “snap on”

Grazie al peso ridotto e al design compatto, le ganasce formano una perfetta unità con la pressatrice assiale e si adattano in modo ottimale ai vari sistemi di giunzione.



Ganasce

Ganasce di pressatura PB1

- Adatta per ACO103
- Sistemi di tubi metalliche: 12 - 35 mm
- Sistemi di tubi in plastica: 14 - 40 mm



Ganasce di pressatura PB2

- Adatta per ACO203, ECO203, EFP203, ACO203XL
- Sistemi di tubi metalliche: 12 - 54 mm
- Sistemi di tubi in plastica: 16 - 50 mm



Ganascia scorrevole

Ganascia scorrevole SB203, SB204

- Adatta per ACO203, ECO203, EFP203, ACO203XL
- SB204: 14 - 40 mm
- SB203: 40 - 63 mm





Il principio „snap on“ garantisce che le nostre catene di pressatura si fissino autonomamente sul raccordo grazie alla forza elastica.

Perciò le catene di pressatura Novopress non abbiamo bisogno di una chiusura fino alla dimensione 88,9. Grazie a questo principio il maneggio è più facile e le catene di pressatura sono meno soggette a riparazione.

Catene di pressatura

Catene di pressatura con ganascia adattatore ZB202/203

- Adatta per ACO203, ECO203, EFP203, ACO203XL
- Sistemi di tubi metallici: 42 - 54 mm profilo M
42 - 108 mm profilo V
28 - 54 mm profilo HP
- Sistemi di tubi in plastica: 40 - 63 mm profilo TH
40 - 110 mm profilo U



Catene di pressatura con ganascia adattatore ZB221/222

- Adatta per ACO203XL
- Sistemi di tubi metallici: 64 - 108 mm



Catene di pressatura per ACO403

- Sistemi di tubi metallici: HP 76,1 - 108 mm
114,3 - 168,3 mm



Grazie a diversi adattatori, le catene di pressatura Novopress possono essere pressate con gli utensili di compressione 203 e ECO301.

Specialmente per le applicazioni ad alta pressione, come ad esempio i sistemi Sprinkler, l'utensile ACO403 è ideale per la compressione di catene di pressatura speciali nelle dimensioni HP76,1 – 108 mm e nelle dimensioni 114,3, 139,7 e 168,3 per le installazioni di acqua potabile.



La panoramica sottostante mostra la compatibilità delle catene di pressatura e degli adattatori tra loro. Ulteriori combinazioni sono disponibili in un'apposita panoramica dettagliata nella sezione "Prodotti" sul nostro sito web www.novopress.de/it.

Compatibilità delle catene di pressatura (angolari)		Tipo di pressatrice 2			Tipo di pressatrice 2XL	
		ZB201	ZB202	ZB203	ZB221	ZB222
Catene di pressatura						
Profilo M	M42, M54, M65 Copper only (Australia), M66,7 Mapress	✓	-	✓	-	-
	M64, M66,7 (X-Press), M67	-	-	-	✓	-
	M76,1 – M88,9	-	-	-	✓	-
	M108,0	-	-	-	✓	✓
Profilo HP	HP28, HP35	✓	-	✓	-	-
	HP42, HP54	-	-	✓	-	-
Profilo V	V42, V54	✓	-	✓	-	-
	V65, V80, V100 (Australia)	✓	-	✓	-	-
	V64 – V108,0	-	✓	-	-	-
Profilo TH	TH40, TH50, TH63	✓	-	✓	-	-
Profilo U	U40, U50, U63	✓	-	✓	-	-
	U75, U90, U110	-	✓	-	-	-



Utensili

Anelli girevoli

La nuova flessibilità

- Adatti per sistemi metallici fino a 35 mm e sistemi in materiale plastico fino a 32 mm per vari profili (profilo M/V/TH)
- Ideali per spazi di installazione di difficile accesso, stretti o angolati
- Dimensioni ridotte e adattatore orientabile in continuo
- Utilizzabili con gli utensili Novopress ACO103 e tutti gli utensili di compressione 203 (ACO203/ECO203, ecc.), compresi i modelli precedenti



-  Metallo fino a 35 mm
Plastica fino a 32 mm
-  Di facile utilizzo grazie al principio "snap on"
-  Girevole fino a 180°

Gli anelli girevoli vengono utilizzati con un adattatore che consente di orientarli fino all'angolo massimo, facilitandone l'uso in presenza di spazi di installazione di difficile accesso, stretti o angolati.

La possibilità di agganciare in continuo l'adattatore all'anello di pressatura posizionato sul raccordo è particolarmente comodo per l'utilizzo con una sola mano.



Anelli girevoli con ganascia adattatore SZB101

- Adatta per ACO103
- Sistemi di tubi metallici: 15 – 35 mm
- Sistemi di tubi in plastica: 16 – 32 mm



Anelli girevoli con ganascia adattatore SZB201

- Adatta per ACO203, ECO203, EFP203, ACO203XL
- Sistemi di tubi metallici: 15 – 35 mm
- Sistemi di tubi in plastica: 16 – 32 mm



Compatibilità anelli girevoli

		Adattatore utensile tipo 1	Adattatore utensile tipo 2
		SZB101	SZB201
Profilo M	M15, M18, M22, M28, M35	✓	✓
Profilo V	V15, V18, V22, V28, V35	✓	✓
Profilo TH	TH16, TH20, TH26, TH32	✓	✓



Il nostro servizio di Assistenza Tecnica

Il nostro servizio di Assistenza Tecnica è a vostra disposizione

- Rete internazionale – i nostri partner di assistenza autorizzati offrono un servizio assistenza qualificato in molti paesi nel mondo
- Servizio assistenza mobile direttamente sul campo grazie al nostro Servizio mobile in Germania ed in altre parti dell'Europa
- Estensione di garanzia (ulteriori informazioni su www.novopress.de/it)

I nostri partner per l'assistenza tecnica e naturalmente anche l'officina di fabbrica di Neuss garantiscono tempi d'impiego senza problemi per gli utensili di compressione ed alta sicurezza delle giunzioni.

Per domande sull'assistenza tecnica di fabbrica o sui termini dell'assistenza mobile, chiamare il numero **+49(0)2131-288-916**.

Una panoramica aggiornata sui partner per l'Assistenza Tecnica Novopress si trova nella nostra homepage

www.novopress.de/it



FAMMI **CONTROLLARE** ✓

novopress
✓ Check P



Facile da pressare - facile da controllare!

Dopo il processo di compressione, con l'app NovoCheck puoi controllare se la pressatura è avvenuta con successo. Fuori ufficio e direttamente in loco sul tablet o sullo smartphone. Così puoi essere sempre certo che l'intervento sia andato bene!



 Bluetooth®

Utensili di compressione | Neuss | **novopress**
because quality matters

Con riserva di modifiche tecniche.
The Bluetooth® word mark and logos are registered trademarks owned by Bluetooth SIG, Inc. and any use of such marks by Novopress is under license.



Per maggiori informazioni,
visitate la nostra homepage!

novopress

Novopress GmbH Pressen und Presswerkzeuge & Co. KG
Scharnhorststraße 1 · 41460 Neuss · Germany
Tel.: +49(0)2131-288-0 · Fax: +49(0)2131-288-155
www.novopress.de · E-Mail: verkauf@novopress.de