



Rohrverbindungstechnik
Presswerkzeuge & Zubehör

novopress
because quality matters

Qualität sichert Ihren Erfolg.

Modernste Technologie für Presswerkzeuge

because quality matters – diesem Statement sehen wir uns in unserer täglichen Arbeit verbunden und verpflichtet. Seit der Unternehmensgründung 1969 steht der Name Novopress für Werkzeuge und Maschinen von hoher Qualität, die durch Langlebigkeit und schnelle, einfache Handhabung wirtschaftliche Vorteile bieten.

Als erster Hersteller von Pressgeräten hat Novopress Pionierarbeit in der Rohrverbindungstechnik geleistet. Bereits seit 1972 sind wir bekannt als innovativer Presswerkzeughersteller für Rohrverbindungsinstallationen.

Wir haben Lösungen für Ihre speziellen Aufgabenstellungen. Unser hoch qualifiziertes Forschungs- und Entwicklungsteam arbeitet stetig an praxis- und zukunftsorientierten Produkten, die fortschrittliche Technik „Made in Germany“ versprechen.

Unser guter Service spiegelt sich in der Zufriedenheit unserer Kunden wider. Überzeugen Sie sich von unserem weiten Produktspektrum und dem umfangreichen Servicepaket, das Novopress Ihnen bietet.



Beste Ergebnisse durch Full-Service Leistung

- Beratung, Entwicklung, Endmontage, Qualitätssicherung und After-Sales-Service aus einer Hand
- Enge Zusammenarbeit mit langjährigen Partnern für die Einzelteilfertigung

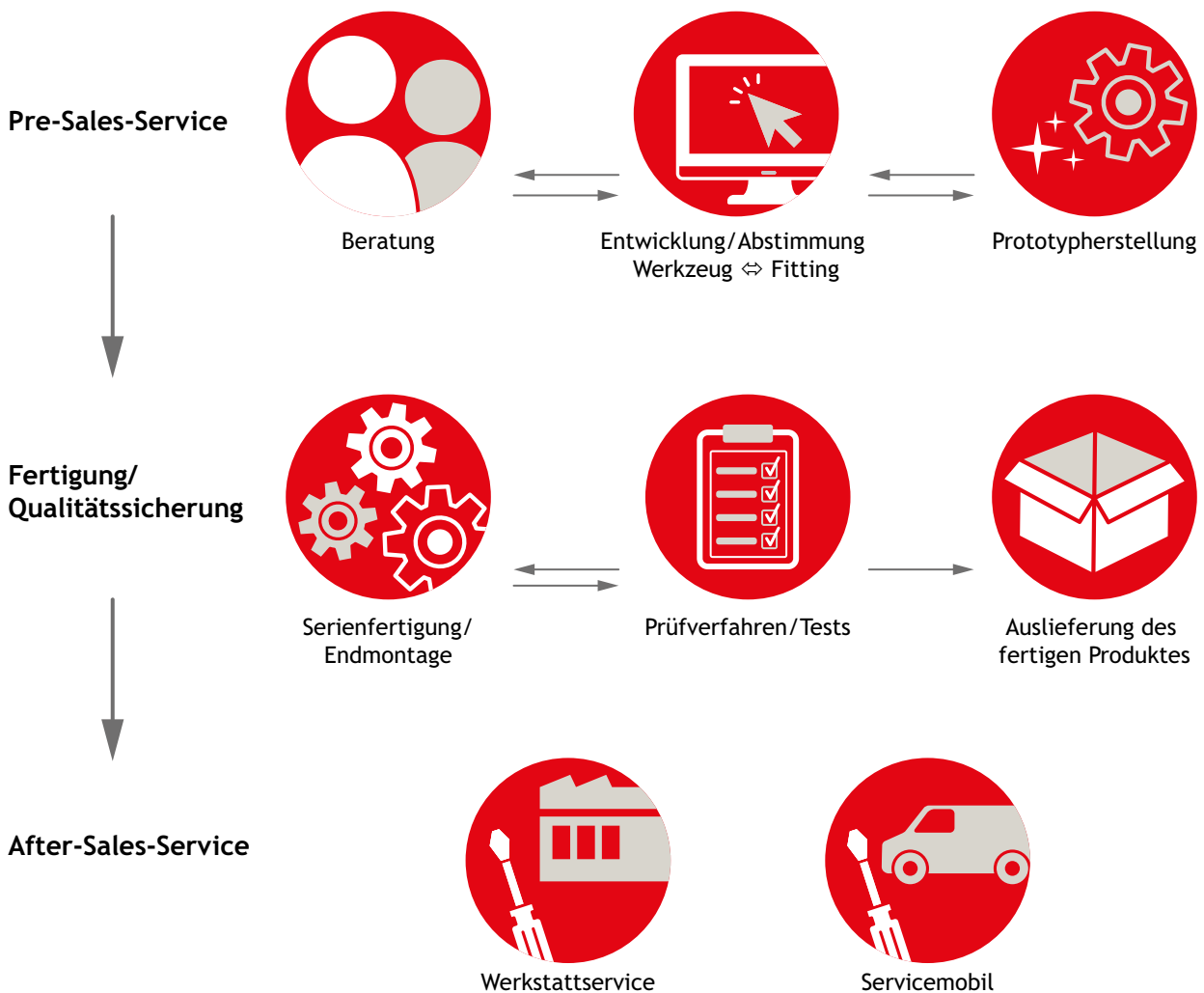

Entwicklungscompetenz im Pre-Sales-Service

Effiziente Prozesse für spezifische Lösungen

Novopress verfügt über ein hohes Maß an Entwicklungs- kompetenz für kundenspezifische Lösungen oder Sonder- lösungen. Jahrzehntelange Erfahrung mit konzeptioneller Produktentwicklung und fortschrittlichen Fertigungs- verfahren gewährleisten die Entstehung hoch qualitativer Presswerkzeuge und -geräte.

Für innovative Ergebnisse und qualitativ hochwertige Produkte arbeiten wir schon bei der Entwicklung eng mit unseren Partnern zusammen. Dabei hilft das kontinuierlich gewachsene Know-how, Ressourcen optimal zu nutzen und Entwicklungsprozesse effizient zu gestalten. Nicht nur einzelne Komponenten und Anwendungen werden hierbei betrachtet, sondern das ganze System, um perfekte Resul- tate bei der Verbindungstechnik zu gewährleisten.

Durch umfangreiche Prüfverfahren und einen jahrelang bewährten Testablauf können die hohe Qualität und Langlebigkeit unserer Produkte sichergestellt werden. Basis für neue Gerätegenerationen und Werkzeuge sind Kundenanforderungen ebenso wie unser eigener Anspruch innovative und anwenderfreundliche Produkte zu entwickeln.



Abstimmung der kundenspezifischen Werkzeuge auf den jeweiligen Fitting

- Geometrische Aufnahme der Fitting- und Rohrsysteme
- Anpassung der Werkzeuge an die Außenkontur des Fittings und das gewünschte Pressresultat
- Ermittlung der benötigten Pressenergien des Systems
- Berücksichtigung der eingesetzten Materialien und deren spezifischem Temperaturverhalten

Das Ergebnis: Zuverlässige Verpressergebnisse und Sicherheit für das gesamte Presssystem.

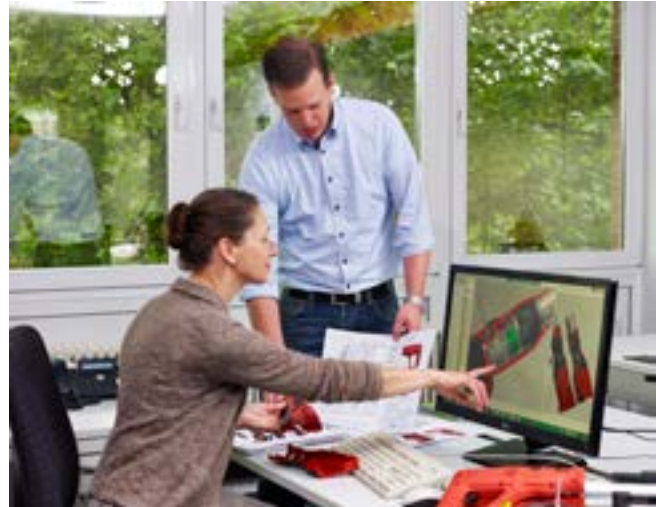

Auslegung der Werkzeuge

- Hohe Lebensdauer durch konstruktionsbegleitende FEM Berechnungen
- Dauerbelastungstests zur Bestätigung der Konstruktion
- Feldtest zur Überprüfung der Handhabung und Ergonomie
- Funktionstests unter verschiedenen klimatischen Bedingungen zur Simulation der unterschiedlichen geographischen Einsatzbereiche

Für eine hohe Qualität und langlebige Produkte.

Zertifikate

Neben der hausinternen Prüfung aller entwickelten Produkte werden unsere Pressgeräte auch durch externe akkreditierte Institute zertifiziert.



Presswerkzeuge aus dem Hause Novopress

Ob Rohre und Fittings aus Edelstahl, C-Stahl, Kupfer oder Kunststoff, die Novopress Werkzeuge sind vielfältig einsetzbar und bieten Ihnen eine sichere Lösung im Bereich der Rohrverbindungstechnik:

Novopress Gerätemerkmale*:

- Automatischer Ablauf
- Fahrtenbuch
- Akku-Leer-Erkennung
- Pressstellenbeleuchtung
- App-Anbindung

Presstechnik wird smart NovoCheck-App

Wir arbeiten stetig an der Entwicklung neuer praxisgerechter und zeitgemäßer Systemerweiterungen. So sind z. B. die Pressgeräte unserer neuesten Gerätegeneration mit Bluetooth®-Technologie ausgestattet, um Ihnen ein noch größeres Spektrum an Service-Funktionen zu bieten:

- Übertragung der gerätebezogenen Daten an die NovoCheck-App
- Möglichkeit zur Überprüfung des Gerätezustands
- Auswertung des Fahrtenbuchs
- Integrierte Report-Funktion zur Dokumentation der Installation
- Bei den Novopress Pressgeräten der neuesten Generation ACO103, ACO203, ACO203XL und ACO403

* detaillierte Geräteinformationen entnehmen Sie bitte der jeweiligen Produktbeschreibung

 Bluetooth®

novop
✓ Check **p**



Pressgeräte



ACO103



Einsatzbereich: bis 35 mm Metall
bis 40 mm Kunststoff

Produktdetails ab Seite 8
passende Werkzeuge Seite 25



ACO203



Einsatzbereich: bis 54 mm M-Kontur
bis 108 mm V-Kontur
bis 110 mm Kunststoff

Produktdetails ab Seite 10
passende Werkzeuge ab Seite 25

ECO203

Einsatzbereich: bis 54 mm M-Kontur
bis 108 mm V-Kontur
bis 110 mm Kunststoff

Produktdetails ab Seite 12
passende Werkzeuge ab Seite 25



EFP203

Einsatzbereich: bis 54 mm M-Kontur
bis 108 mm V-Kontur
bis 110 mm Kunststoff

Produktdetails ab Seite 14
passende Werkzeuge ab Seite 25



ACO203XL



Einsatzbereich: bis 108 mm Metall
bis 110 mm Kunststoff

Produktdetails ab Seite 16
passende Werkzeuge ab Seite 25



ACO403



Einsatzbereich: bis 168,3 mm Metall

Produktdetails ab Seite 18
passende Werkzeuge Seite 26

Axiale Pressgeräte



AXI103



Einsatzbereich: bis 40 mm Kunststoff

Produktdetails ab Seite 20



AAP103



Einsatzbereich: bis 40 mm Kunststoff

Produktdetails ab Seite 22

Pressgerät ACO103



Kompakte und leistungsstarke Effizienz

- Mit drehbarem Kopf
- Kraftvolle Milwaukee® Lithium-Ionen Akkus für zuverlässige Leistung
- Redundante Kraftabschaltung und Presskraftüberwachung mit LED-Anzeige
- Automatischer Ablauf
- Sichere Handhabung durch ergonomische Auslegung und 2K-Gehäuse
- Pressstellenbeleuchtung für sicheres Arbeiten
- Auswertung der Pressgerät-Leistung per NovoCheck-App

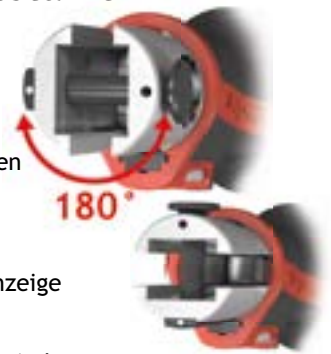

-  Metall bis 35 mm
Kunststoff bis 40 mm
-  Einhandbedienung
-  Drehbarer Kopf
-  Pressstellenbeleuchtung
-  Datenübertragung per Bluetooth®



Mehr Informationen zu unserer NovoCheck-App finden Sie auf Seite 6.



Anwendungsbereich

- Trinkwasser-, Gas- und Heizungs-Installationen, Industrie- und Gewerbeanwendungen uvm.
- Geeignet für alle im Markt befindlichen zugelassenen Pressbacken anderer Systemhersteller¹
- Alle gängigen Profile für Metall- und Kunststoffsysteme verfügbar



Zubehör

- Pressbacken PB1
- Schwenkbare Pressringe mit Zwischenbacke SZB101
- Ladegerät mit vielen weltweit gängigen Steckervarianten lieferbar
- Akkus in unterschiedlichen Kapazitäten lieferbar



Pressbacke PB1



Praktische LED-Anzeige unter dem Starttaster: Ladezustand und Status immer im Blick.

Technische Daten ACO103

Nennweiten ² :	Metallrohr bis Dimension 35 mm / Kunststoffrohr bis Dimension 40 mm
Gewicht ohne Akku:	1,6 kg
Länge:	320 mm
Breite:	98 mm
Höhe:	72 mm
Aufgenommene elektrische Leistung:	240 W
Kolbenkraft:	19 kN
Kolbenhub:	30 mm
Akku:	Milwaukee® M12™ Akkusystem ³
Akkukapazität ⁴ :	bis zu 250 Verpressungen
Ladezeit ⁵ :	45 – 75 Min.

1 verbindliche Informationen bitte beim Systemhersteller anfragen
 2 systemabhängig
 3 alle von Milwaukee® im Markt befindlichen Kapazitäten verwendbar
 4 je nach verarbeitetem Material, Nennweiten und Akkukapazität
 5 je nach Akkukapazität



Pressgerät ACO203

powered by Brushless Motor Technology

Topfit für die Zukunft mit der neuen Gerätegeneration

- Leicht und handlich
- Bis zu 40 % mehr Verpressungen pro Akkuladung¹
- Pressstellenbeleuchtung für sicheres Arbeiten
- Reduzierter Wartungsbedarf durch neue Motortechnologie
- 2 Jahre Wartungsintervall – ohne Limitierung der Presszyklenanzahl
- Auswertung der Pressgeräteleistung per NovoCheck-App

-  Metall bis 54 mm (M-Kontur)
bis 108 mm (V-Kontur)
- Kunststoff bis 110 mm
-  Geringes Gewicht
-  Kompakte Geräteabmessungen
-  Pressstellenbeleuchtung
-  Datenübertragung per Bluetooth®



Mehr Informationen zu unserer NovoCheck-App finden Sie auf Seite 6.



Anwendungsbereich

- Trinkwasser-, Gas- und Heizungs-Installationen, Industrie- und Gewerbeanwendungen uvm.
- Geeignet für alle im Markt befindlichen zugelassenen Pressbacken anderer Systemhersteller²
- Alle gängigen Profile für Metall- und Kunststoffsysteme verfügbar



Zubehör

- Pressbacken PB2
- Pressschlingen mit Zwischenbacke ZB202 / ZB203
- Schwenkbare Pressringe mit Zwischenbacke SZB201
- Ladegerät mit vielen weltweit gängigen Steckervarianten lieferbar
- Akkus in verschiedenen Kapazitäten mit implementierter Akkuzustandsanzeige lieferbar

Kompatible Pressbacken
und Pressschlingen



Die integrierte Pressstellenbeleuchtung erleichtert das Arbeiten bei schwierigen Sichtverhältnissen.

Technische Daten ACO203

Nennweiten:	Metallrohr bis Dimension 54 mm (M-Kontur) bzw. bis 108 mm (V-Kontur) / Kunststoffrohr bis Dimension 110 mm
Gewicht ohne Akku:	2,3 kg
Länge:	387 mm
Breite:	75 mm
Höhe:	111 mm
Aufgenommene elektrische Leistung:	450 W
Kolbenkraft:	32 kN
Kolbenhub:	40 mm
Akku:	Milwaukee® M18™ Akkusystem ³
Akkukapazität ⁴ :	bis zu 250 Pressungen
Ladezeit ⁵ :	45 – 75 Min.

1 im Vergleich zu dem Vorgängermodell ACO202

2 verbindliche Informationen bitte beim Systemhersteller anfragen

3 alle von Milwaukee® im Markt befindlichen Kapazitäten verwendbar

4 je nach verarbeitetem Material, Nennweiten und Akkukapazität

5 je nach Akkukapazität

Pressgerät ECO203

Presstechnologie einer neuen Generation

- Nur 3,2 kg (knapp 20 % Gewichtseinsparung¹)
- Ergonomisch dank kleinem Griffdurchmesser
- Pressstellenbeleuchtung für sicheres Arbeiten
- 2 Jahre Wartungsintervall – ohne Limitierung der Presszyklenzahl



Metall bis 54 mm (M-Kontur)
bis 108 mm (V-Kontur)
Kunststoff bis 110 mm



Geringes Gewicht



Kompakte
Geräteabmessungen



Pressstellenbeleuchtung



Anwendungsbereich

- Trinkwasser-, Gas- und Heizungs-Installationen, Industrie- und Gewerbeanwendungen uvm.
- Geeignet für alle im Markt befindlichen zugelassenen Pressbacken anderer Systemhersteller²
- Alle gängigen Profile für Metall- und Kunststoffsysteme verfügbar



Zubehör

- Pressbacken PB2
- Pressschlingen mit Zwischenbacke ZB202 / ZB203
- Schwenkbare Pressringe mit Zwischenbacke SZB201
- Für viele weltweit gängige Spannungsversorgungen lieferbar



Die integrierte Pressstellenbeleuchtung erleichtert das Arbeiten bei schwierigen Sichtverhältnissen.

Technische Daten ECO203

Nennweiten:	Metallrohr bis Dimension 54 mm (M-Kontur) bzw. bis 108 mm (V-Kontur) / Kunststoffrohr bis Dimension 110 mm
Gewicht:	3,2 kg
Länge:	397 mm
Breite:	75 mm
Höhe:	113 mm
Aufgenommene elektrische Leistung:	450 W
Kolbenkraft:	32 kN
Kolbenhub:	40 mm

¹ im Vergleich zu dem Vorgängermodell ECO202
² verbindliche Informationen bitte beim Systemhersteller anfragen

Pressgerät EFP203

Starke Leistung in schlankem Design

- Leicht und handlich dank kompakter Abmessungen
- Robuste Ausführung
- Automatischer Rücklauf
- Einfache Handhabung
- Drehbarer Kopf



Metall bis 54 mm (M-Kontur)
bis 108 mm (V-Kontur)

Kunststoff bis 110 mm



Geringes Gewicht



Kompakte
Geräteabmessungen



Drehbarer Kopf



Anwendungsbereich

- Trinkwasser-, Gas- und Heizungs-Installationen, Industrie- und Gewerbeanwendungen uvm.
- Geeignet für alle im Markt befindlichen zugelassenen Pressbacken anderer Systemhersteller¹
- Alle gängigen Profile für Metall- und Kunststoffsysteme verfügbar



Zubehör

- Pressbacken PB2
- Pressschlingen mit Zwischenbacke ZB202 / ZB203
- Schwenkbare Pressringe mit Zwischenbacke SZB201
- Für viele weltweit gängige Spannungsversorgungen lieferbar



Bei Notwendigkeit ermöglicht die Handriegelung eine Entlastung der Backe.



Pressbacken und Pressschlingen

Technische Daten EFP203

Nennweiten:	Metallrohr bis Dimension 54 mm (M-Kontur) bzw. bis 108 mm (V-Kontur) / Kunststoffrohr bis Dimension 110 mm
Gewicht:	3,0 kg
Länge:	395 mm
Breite:	81 mm
Höhe:	203 mm
Aufgenommene elektrische Leistung:	450 W
Kolbenkraft:	32 kN
Kolbenhub:	40 mm

¹ verbindliche Informationen bitte beim Systemhersteller anfragen





Pressgerät ACO203XL

powered by Brushless Motor Technology

Der Alleskönner auch für große Dimensionen bis 108 mm

- Leicht und handlich
- 12 - 108 mm mit nur einem Gerät (alle Materialien)
- Bis zu 40 % mehr Verpressungen pro Akkuladung¹
- Drehbarer Kopf
- Rückhubbegrenzung – schnelle Verpressungen mit kompatiblen Backen durch verstellbaren Hub
- Reduzierter Wartungsbedarf durch neue Motortechnologie
- Auswertung der Pressgerät-Leistung per NovoCheck-App

 Metall bis 108 mm
Kunststoff bis 110 mm

 Bis zu 40 % mehr Verpressungen pro Akkuladung¹

 Statusanzeige über LED-Display

 Drehbarer Kopf

 Datenübertragung per Bluetooth®

novo 

Mehr Informationen zu unserer NovoCheck-App finden Sie auf Seite 6.



Anwendungsbereich

- Trinkwasser-, Gas- und Heizungs-Installationen, Industrie- und Gewerbeanwendungen uvm.
- Geeignet für alle im Markt befindlichen zugelassenen Pressbacken anderer Systemhersteller²
- Alle gängigen Profile für Metall- und Kunststoffsysteme verfügbar



Zubehör

- Pressbacken PB2
- Pressschlingen mit den Zwischenbacken ZB202 / ZB203 / ZB221 / ZB222
- Schwenkbare Pressringe mit Zwischenbacke SZB201
- Ladegerät mit vielen weltweit gängigen Steckervarianten lieferbar
- Akkus in verschiedenen Kapazitäten mit implementierter Akkuzustandsanzeige lieferbar



Zwischenbacken
ZB221 und ZB222



Der Fingerschutz sowie die manuelle Haltebolzensicherung und die im Starttaster implementierte optische Fehleranzeige sorgen für Sicherheit beim Arbeiten.

Technische Daten ACO203XL

Nennweiten:	Metallrohr bis Dimension 108 mm / Kunststoffrohr bis Dimension 110 mm
Gewicht ohne Akku:	3,2 kg
Länge:	460 mm
Breite:	83 mm
Höhe:	113 mm
Aufgenommene elektrische Leistung:	450 W
Kolbenkraft:	32 kN
Kolbenhub:	80 mm (wahlweise 40 mm)
Akku:	Milwaukee® M18™ Akkusystem ³
Akkukapazität ⁴ :	bis zu 250 Pressungen
Ladezeit ⁵ :	45 – 75 Min.

1 im Vergleich zu dem Vorgängermodell ACO202XL

2 verbindliche Informationen bitte beim Systemhersteller anfragen

3 alle von Milwaukee® im Markt befindlichen Kapazitäten verwendbar

4 je nach verarbeitetem Material, Nennweiten, Hubeinstellung und Akkukapazität

5 je nach Akkukapazität



Pressgerät ACO403

powered by Brushless Motor Technology

Leistungsstarkes Kraftpaket

- Hohe Presskraft – kraftvoll für große Rohrdimensionen
- Ideal für Sonderanwendungen mit speziellen Anforderungen bzgl. Hochdruck
- Akku-Zustandsanzeige – Akku-Kapazität jederzeit kontrollierbar
- Auswertung der Pressgerät-Leistung per NovoCheck-App

 Metall bis 168,3 mm

 Akkubetrieb

 Drehbarer Kopf

 Datenübertragung per Bluetooth®



Mehr Informationen zu unserer
NovoCheck-App finden Sie auf Seite 6.



Anwendungsbereich

- Trinkwasserinstallationen und Spezialanwendungen im Hochdruckbereich (u. a. Sprinkleranlagen)
- Pressschlingen für M-Profil Fittings unterschiedlicher Hersteller verfügbar¹



Zubehör

- Pressschlingen 403
- Ladegerät mit vielen weltweit gängigen Steckervarianten lieferbar
- Milwaukee® M18™ Akkusystem mit implementierter Akkuzustandsanzeige einsetzbar bzw. lieferbar



Starke Verbindungen
in kürzester Zeit.



Pressschlinge 403

Technische Daten ACO403

Nennweiten:	Metallrohre 76,1 / 88,9 / 108,0 / 114,0 / 139,7 / 168,3 mm, weitere auf Anfrage
Gewicht ohne Akku:	12,8 kg
Länge:	650 mm
Breite:	95 mm
Höhe:	320 mm
Aufgenommene elektrische Leistung:	450 W
Kolbenkraft:	120 kN
Kolbenhub:	60 mm
Akku:	Milwaukee® M18™ Akkusystem ²
Akkukapazität ³ :	bis zu 30 Verpressungen
Ladezeit ⁴ :	45 – 75 Min.

1 verbindliche Informationen bitte beim Systemhersteller anfragen
 2 alle von Milwaukee® im Markt befindlichen Kapazitäten verwendbar
 3 je nach verarbeitetem Material, Nennweiten und Akkukapazität
 4 je nach Akkukapazität

Aufweiter AXI103



Kompakte Technik für exaktes Aufweiten

- Kompakte Bauweise – 50 mm kürzer und ca. 300 g leichter¹
- Sichere Handhabung durch ergonomische Auslegung und 2K-Gehäuse
- Zusätzliche seitliche Warn-LED für Fehlermeldungen
- Geräteaufhängung für Karabiner oder Gurt
- Kraftvolle Milwaukee® M12™ Lithium-Ionen Akkus für zuverlässige Leistung

 Kunststoff bis 40 mm

 Einhandbedienung

 Akkubetrieb

 Pressstellenbeleuchtung

 Vorbereitet für Bluetooth®



Anwendungsbereich

- Trinkwasser-, Gas- und Heizungs-Installationen, Industrie- und Gewerbeanwendungen uvm.
- In Kombination mit dem Axial-Pressgerät AAP103 anwendbar – geeignet für viele gängige Kunststoffsysteme²



Zubehör

- Ladegerät mit vielen weltweit gängigen Steckervarianten lieferbar
- Akkus in verschiedenen Kapazitäten lieferbar

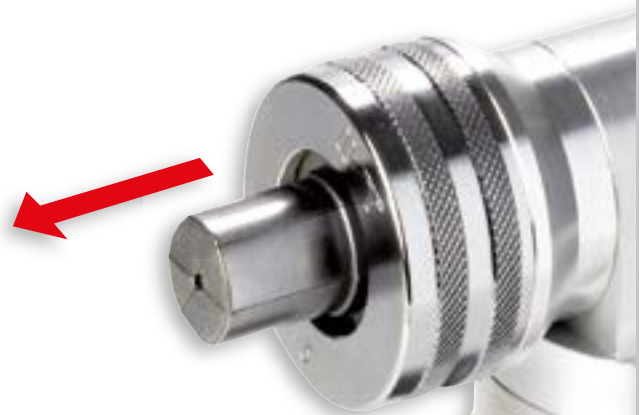

Der Aufweitdorn fährt nach vorne, treibt die Segmente auseinander und weitet das Rohr auf.

Technische Daten AXI103

Nennweiten ² :	bis Dimension 40 mm
Gewicht ohne Akku:	1,8 kg
Länge:	273 mm
Breite:	69 mm
Höhe:	119 mm
Aufgenommene elektrische Leistung:	240 W
Kolbenkraft:	systemabhängig
Kolbenhub:	systemabhängig
Akku:	Milwaukee® M12™ Akkusystem ³
Akkukapazität ⁴ :	bis zu 180 Aufweitzyklen
Ladezeit ⁵ :	45 – 75 Min.

1 im Vergleich zu dem Vorgängermodell AXI102

2 systemabhängig

3 alle von Milwaukee® im Markt befindlichen Kapazitäten verwendbar

4 je nach verarbeitetem Material, Nennweiten und Akkukapazität

5 je nach Akkukapazität

Axial-Pressgerät AAP103



Neue Kompaktheit für die axiale Presstechnik

- Kompakte Bauweise – 50 mm kürzer und ca. 300 g leichter¹
- Sichere Handhabung durch ergonomische Auslegung und 2K-Gehäuse
- Zusätzliche seitliche Warn-LED für Fehlermeldungen
- Geräteaufhängung für Karabiner oder Gurt
- Kraftvolle Milwaukee® M12™ Lithium-Ionen Akkus für zuverlässige Leistung



Kunststoff bis 40 mm



Einhandbedienung



Akkubetrieb



Presstellenbeleuchtung



Vorbereitet für Bluetooth®



Anwendungsbereich

- Trinkwasser-, Gas- und Heizungs-Installationen, Industrie- und Gewerbeanwendungen uvm.
- Pressjoche für viele gängige Kunststoffsysteme verfügbar²



Zubehör

- Pressjoche² in verschiedenen Dimensionen lieferbar
- Ladegerät mit vielen weltweit gängigen Steckervarianten lieferbar
- Akkus in verschiedenen Kapazitäten lieferbar

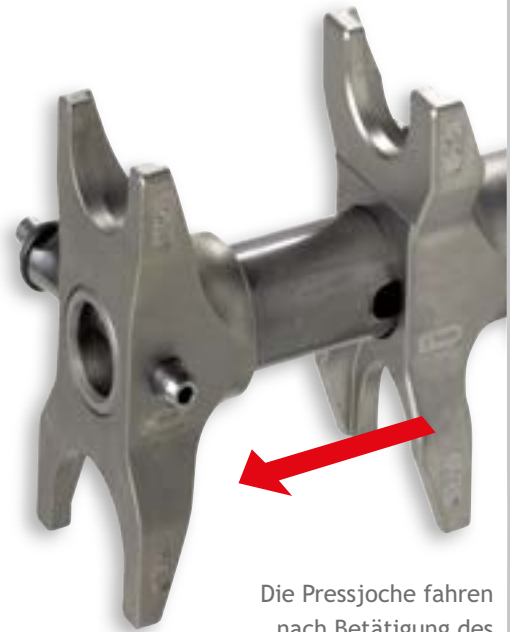

Die Pressjoche fahren nach Betätigung des Starttasters zusammen.

Technische Daten AAP103

Nennweiten ² :	bis Dimension 40 mm
Gewicht ohne Akku:	2,0 kg
Länge:	275 mm
Breite:	73 mm
Höhe:	195 mm
Aufgenommene elektrische Leistung:	240 W
Kolbenkraft:	systemabhängig
Kolbenhub:	systemabhängig
Akku:	Milwaukee® M12™ Akkusystem ³
Akkukapazität ⁴ :	bis zu 180 Verpressungen
Ladezeit ⁵ :	45 – 75 Min.

1 im Vergleich zu dem Vorgängermodell AAP102

2 systemabhängig

3 alle von Milwaukee® im Markt befindlichen Kapazitäten verwendbar

4 je nach verarbeitetem Material, Nennweiten und Akkukapazität

5 je nach Akkukapazität

Werkzeuge

Pressbacken & Pressschlingen

Zuverlässige Verpressergebnisse in allen Dimensionen

- Vielseitig einsetzbar in Dimensionen von 12 bis 168,3 mm
- Für Metall- und Kunststoffrohrverbindungen
- Anwenderfreundlich, leicht und sicher
- Selbstständiges Halten auf dem Fitting dank Federkraft

 Metall bis 168,3 mm
Kunststoff bis 110 mm

 Einfache Handhabung
durch „snap on“-Prinzip

Die Pressbacken bilden mit ihrem geringen Gewicht und der kompakten Bauweise eine ideale Einheit mit dem Pressgerät und sind optimal auf die jeweiligen Verbindungssysteme abgestimmt.



Pressbacken

Pressbacken PB1

- Passend zu ACO103
- Metall-Rohrsysteme: 12 – 35 mm
- Kunststoff-Rohrsysteme: 14 – 40 mm



Pressbacken PB2

- Passend zu ACO203, ECO203, EFP203, ACO203XL
- Metall-Rohrsysteme: 12 – 54 mm
- Kunststoff-Rohrsysteme: 16 – 50 mm



Schiebebacken

Schiebebacke SB203, SB204

- Passend zu ACO203, ECO203, EFP203, ACO203XL
- SB204: 14 – 40 mm
- SB203: 40 – 63 mm





Das „snap on“ Prinzip gewährleistet, dass sich unsere Schlingen nach dem Ansetzen durch Federkraft selbstständig auf dem Fitting halten.

Dadurch benötigen Novopress Pressschlingen bis zur Dimension 88,9 keinen Verschluss und sind somit nicht nur einfacher in der Anwendung, sondern auch weniger anfällig für Reparaturen.

Pressschlingen

Pressschlingen mit Zwischenbacke ZB202/203

- Passend zu ACO203, ECO203, EFP203, ACO203XL
- Metall-Rohrsysteme: 42 – 54 mm (M-Kontur)
42 – 108 mm (V-Kontur)
28 – 54 mm (HP-Kontur)
- Kunststoff-Rohrsysteme: 40 – 63 mm (TH-Kontur)
40 – 110 mm (U-Kontur)



Pressschlingen mit Zwischenbacke ZB221/222

- Passend zu ACO203XL
- Metall-Rohrsysteme: 64 – 108 mm



Pressschlingen für ACO403

- Metall-Rohrsysteme: HP 76,1 – 108 mm
114,3 – 168,3 mm



Mit unterschiedlichen Zwischenbacken können Novopress Pressschlingen mit den 203 Geräten und dem ECO301 verpresst werden.

Speziell für High-Pressure Anwendungen, wie u. a. Sprinkleranlagen, sind mit dem ACO403 Verpressung von Sonderschlingen der Dimensionen HP76,1 – 108 mm sowie in den Dimensionen 114,3, 139,7 und 168,3 für Trinkwasserinstallationen möglich.



Die untenstehende Übersicht zeigt die Kompatibilität der Pressschlingen und Zwischenbacken untereinander. Weitere Kombinationen finden Sie in einer ausführlichen Übersicht im Bereich „Produkte“ auf www.novopress.de.

Kompatibilität Pressschlingen (eckig)		Gerätetyp 2			Gerätetyp 2XL	
		ZB201	ZB202	ZB203	ZB221	ZB222
M-Kontur	M42, M54, M65 Copper only (Australien), M66,7 Mapress	✓	-	✓	-	-
	M64, M66,7 (X-Press), M67	-	-	-	✓	-
	M76,1 – M88,9	-	-	-	✓	-
	M108,0	-	-	-	✓	✓
HP-Kontur	HP28, HP35	✓	-	✓	-	-
	HP42, HP54	-	-	✓	-	-
V-Kontur	V42, V54	✓	-	✓	-	-
	V65, V80, V100 (Australien)	✓	-	✓	-	-
	V64 – V108,0	-	✓	-	-	-
TH-Kontur	TH40, TH50, TH63	✓	-	✓	-	-
U-Kontur	U40, U50, U63	✓	-	✓	-	-
	U75, U90, U110	-	✓	-	-	-

Werkzeuge

Schwenkbare Pressringe

Die neue Flexibilität

- Geeignet für Metallsysteme bis Dimension 35 mm und Kunststoffsysteme bis 32 mm für verschiedene Profile (M-/V-/TH-Profil)
- Ideal geeignet für sehr schwer zugängliche, enge oder verwinkelte Einbauräume
- Geringe Abmessungen und stufenlos schwenkbare Zwischenbacke
- Einsetzbar mit den Novopress-Geräten ACO103 und allen 203-Pressgeräten (ACO203/ECO203 etc.) sowie deren Vorgängern



Metall bis 35 mm
Kunststoff bis 32 mm



Einfache Handhabung
durch „snap on“-Prinzip



Schwenkbar bis zu 180°



Die schwenkbaren Pressringe werden mit einer Zwischenbacke eingesetzt, die es ermöglicht die Pressringe im maximalen Winkel zu schwenken und damit den Einsatz in sehr schwer zugänglichen, engen oder verwinkelten Einbauräumen wesentlich zu erleichtern.

Das stufenlose Ansetzen der Zwischenbacke auf den sich am Fitting befindlichen Pressring ist besonders vorteilhaft für die Einhandbedienung.



Pressringe mit Zwischenbacke SZB101

- Passend zu ACO103
- Metall-Rohrsysteme: 15 – 35 mm
Kunststoff-Rohrsysteme: 16 – 32 mm



Pressringe mit Zwischenbacke SZB201

- Passend zu ACO203, ECO203, EFP203, ACO203XL
- Metall-Rohrsysteme: 15 – 35 mm
Kunststoff-Rohrsysteme: 16 – 32 mm



Kompatibilität schwenkbare Pressringe

		Zwischenbacke Gerätetyp 1 SZB101	Zwischenbacke Gerätetyp 2 SZB201
M-Kontur	M15, M18, M22, M28, M35	✓	✓
V-Kontur	V15, V18, V22, V28, V35	✓	✓
TH-Kontur	TH16, TH20, TH26, TH32	✓	✓



Unser Service zahlt sich für Sie aus



- Internationales Servicenetz – in vielen Ländern der Welt können Sie den qualifizierten Service unserer regelmäßig geschulten Servicepartner in Anspruch nehmen
- Mobiler Service – mit unserem Servicemobil sind wir deutschlandweit und in umliegenden Ländern für Sie da
- Erweiterte Garantieleistung (weitere Informationen auf unserer Homepage)

Unsere Servicepartner und natürlich auch der Werksservice in Neuss gewährleisten zuverlässige Einsatzzeiten der Presswerkzeuge sowie hohe Sicherheit für Ihre Pressverbindung.

Fragen zum Werksservice oder zu den Terminen des Servicemobils nehmen wir unter der Rufnummer **02131-288-916** gerne entgegen.

Eine aktuelle Übersicht über die Novopress Servicepartner finden Sie auf unserer Homepage unter

www.novopress.de



ICH CHECK DAS MAL ✓



Easy verpresst – easy gecheckt!

Die NovoCheck-App zeigt nach dem Pressvorgang an, ob die Verpressung erfolgreich war, mobil und direkt vor Ort auf dem Tablet oder Smartphone. So ist sofort sicher, dass alles geklappt hat!



Technische Änderungen vorbehalten.
Die Bluetooth®-Wortmarke und Logos sind eingetragene Marken im Eigentum der Bluetooth SIG, Inc. und die Verwendung dieser Marken durch Novopress erfolgt unter Lizenz.



Für mehr Informationen besuchen
Sie gerne unsere Online-Kanäle!

novopress

Novopress GmbH Pressen und Presswerkzeuge & Co. KG
Scharnhorststraße 1 · 41460 Neuss
Tel.: +49(0)2131-288-0 · Fax: +49(0)2131-288-155
www.novopress.de · E-Mail: verkauf@novopress.de

RZ2/02.24-3